



COWAY LOVES THE PLANET
This paper can be recycled.

COWAY

浄水器P-350N 取扱説明書

- ・ 安全と製品の適切な使用のため、使用前にこの取扱説明書をよくお読みになり、大切に保管しておいてください。
- ・ 保証書はこの取扱説明書内に付属しています。

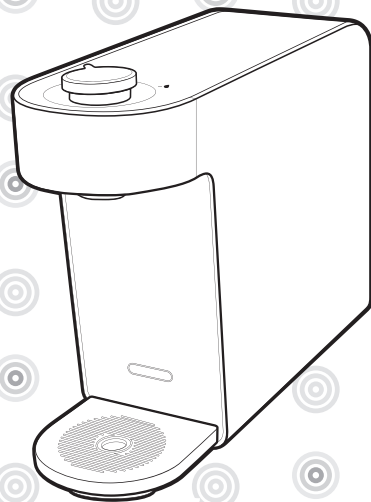

機能

1

3種類、4ステップのフィルターシステム

ナノトラップフィルターを含む4ステップのフィルターシステムにより、安心して飲める水でご家族の健康を守ります。ウイルスやバクテリアの心配ありません。(6ページ参照)

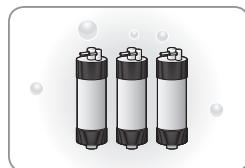

2

電力を使わない環境に優しいシステム

電力を使わない環境に優しい製品です。

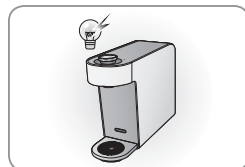

3

便利な連続抽出

抽出レバーを時計回りに90度回転するだけで、水を連続して抽出できます。



4

洗練され高級感あふれる小型デザイン

スリムで最適なサイズのデザインのため、キッチンに置いても場所を取りません。

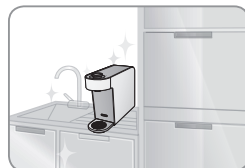

お客様へ

Coway 浄水器をご使用いただき、ありがとうございます。

製品の使用、保守に際しては、必ず本取扱説明書をお読みください。

使用中に問題が発生した場合には、修理依頼やお問い合わせの前にもう一度この取扱説明書をご確認ください。

この取扱説明書には製品の保証書が付属していますので、大切に保管してください。

目次

情報

- | 03 | **安全上のご注意**
設置について
使用時
その他
- | 05 | **各部の名称**
- | 06 | **水ろ過のプロセス**

使用方法

- | 07 | **使用前の注意事項**
- | 08 | **使用方法**
水を飲むには

メンテナンス

- | 09 | **設置方法**
- | 11 | **洗浄方法**
- | 12 | **フィルターの交換**
- | 13 | **フィルターの交換方法**

その他

- | 15 | **サービスセンターに連絡する前に**
- | 16 | **仕様**
- | 17 | **家庭用品品質表示法に基づく表示**
- | 18 | **水配管図**
- | 22 | **製品保証書**

- マニュアルはすぐ手に取れるところ、またははっきり見える場所に保管してください。 -

安全上の注意点

安全に関する内容です。必ずお守りください。

お客様の安全と事故防止のため、注意事項をよくお読みになり正しくお使いください。



危険

誤った使い方により、重大な事故につながる恐れがあります。



警告

誤った使い方により、事故につながる恐れがあります。



注意

より安全に使っていただくための注意事項です。

設置時の注意点

▲ 熱源の近くには製品を設置しない。

変形・破損の原因

▲ 製品の近くで可燃性のガスや引火性のものを使用したり保管したりしない。

変形・破損の原因

▲ 製品に無理な力を加えない。

ケガやユニットの損傷の原因

使用時の注意点

▲ 製品から水漏れした場合には、原水バルブを閉め、すぐにお買い上げの販売店、または(株)ジャスト・サービスセンターにご相談を。

▲ 製品の上に火気類を置いたり、近づけたりしない。

変形・破損の原因

▲ 水、医薬品、食品、小型の金属製品、または可燃物を製品上部に置かない。

異物などが製品内部に入り、ケガやユニットの損傷の原因

▲ 適切なる過性能を維持するため、定期的にフィルターを交換する。

性能低下の原因

▲ 製品のカバーはしっかりと閉める。

虫や異物が入り込むおそれ

▲ 製品を長期間(2日以上)使用しなかった場合、1分間浄水を流す。

その他

- ▲ 水を直接吹きかけたり、ベンジンやシンナーを使って製品を拭いたりしない。
ユニットの損傷の原因
- ▲ 浄水器を自分で開けたり、修理したり、改造したりしない。
ケガやユニットの損傷の原因
- ▲ ろ過した水(浄水)を水槽や金魚鉢の水の交換に使用しない。
残留塩素の除去が不十分な場合、魚が死ぬおそれがあります。
- ▲ コックをつかんで引っ張ったり、浄水器を持ち上げたりしない。
水漏れ・故障の原因
- ▲ 水道水以外には設置しない。

各部の名称

前面

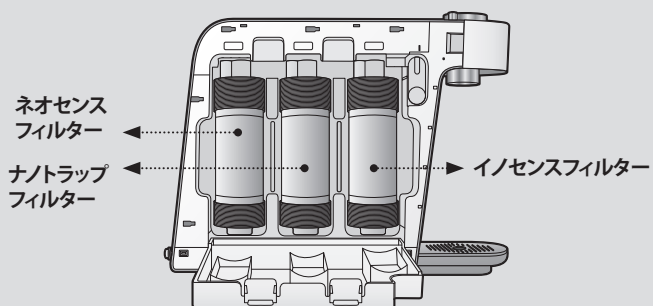
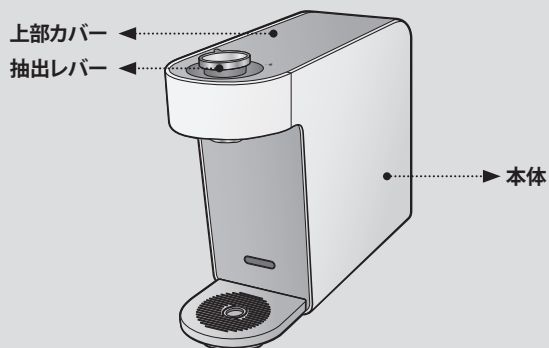

水ろ過のプロセス

フィルターは、浄水器の重要な部品です。
必ず純正品をご使用いただき、交換周期を守ってください。

4段階 水ろ過システム (P-350N)

ステップ1、2：ネオセンスフィルター (セディメントフィルター+プレカーボンフィルター)

水中にある微細浮遊物質、残留塩素、サビ、農薬、揮発性有機化合物(VOCs)を除去します。

ステップ3：ナノトラップフィルター

粒子、塩素、揮発性有機化合物(VOC)、微生物、バクテリアとウイルスを除去します。

ステップ4：イノセンスフィルター

水の臭いを除去し、まろやかな水の味に仕上げます。

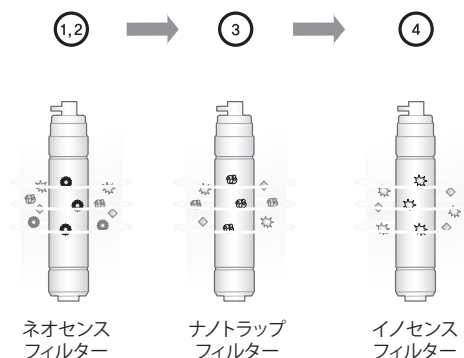

* 抽出の際に、水圧により一時的に細かい泡(気泡)が発生することがあります。
この気泡は自然に消え、水質にはまったく影響ありません。

* 浄水を沸かすと、白い沈殿物が生じることがあります。
これは汚れではなく水中のミネラルが沈殿したものです。

使用前の注意事項

使用前によくお読みください!

■ 原水バルブを開けます。

浄水器が正しく動作するためには、原水が給水される必要があります。

■ 製品の設置後

使用する前に、1分間浄水を流してください。

■ 定期的なフィルターの交換

浄水器の性能を保つには、フィルターを定期的に交換することが重要です。寿命を超過したフィルターを使用した場合は、浄水器の性能が低下します。フィルターの交換サイクルを守るようにしてください。



注意

- 長期間使用しない場合は原水バルブを閉めてください。

使用方法

常温水を使用するには

1. 抽出口の下にカップを置きます。

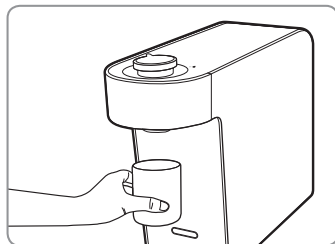

2. 抽出レバーを時計回りに回すと、水を抽出することができます。

* 90度回してロックすると、連続して抽出することができます。

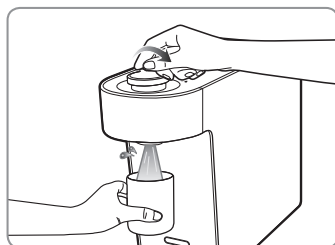

3. 抽出を止めるには、抽出レバーを反時計回りに90度回します。

* 抽出レバーを完全に90度間で回さないと、水が漏れることがあります。

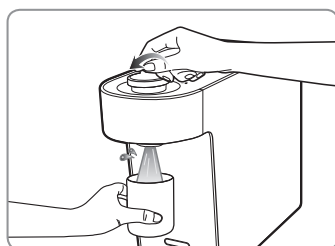

設置方法

設置について

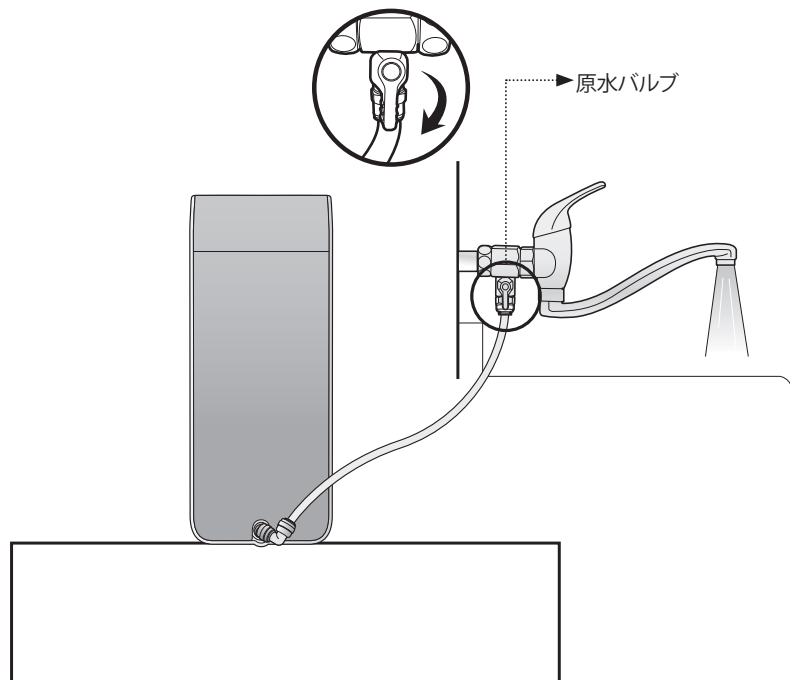

レンジ色の原水給水ホースを①に接続し、原水バルブに接続します。

原水の接続 ←

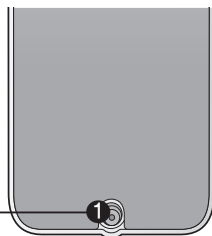

ご注意ください!

▲ 設置場所 I

ほこりの多い場所、直射日光にさらされる場所、または天井や屋根から水滴が落ちるような湿気の多い場所に設置しないでください。

▲ 設置場所 II

床が水平で丈夫な場所に設置します。

▲ 設置後

設置した後、使用する前に 1 分間浄水を流してください。

▲ 水側の配管

必ず水側の配管につなげて使用してください。

(温水の配管につなげた場合、浄水器のフィルターが破損する恐れがあります。)



注意

- 設置の詳しい方法については (株) ジャストの技術者にご相談ください。

▲ 出荷前に通水テストを行うことがあります。その場合、製品内部に水が少し残る場合があります。

▲ 浄水器を設置する際、使用済みの水供給バルブやホースを再利用しないでください。

清掃方法

コックの清掃

1.コックを時計回りに回してはずします。

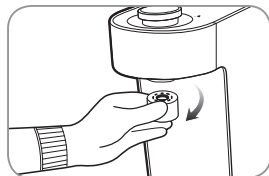

2.流水できれいに洗淨します。



3.洗淨後、乾いた布などでふき取ります。

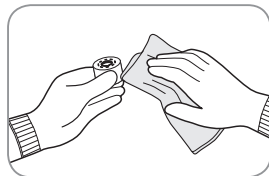

4.清掃したコックを反時計回りに回して取付けます。

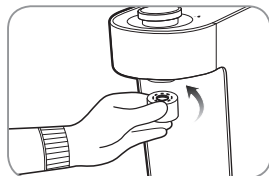

清掃 (2～4週に1回)

乾いた柔らかい布で拭きます。

* 汚れがひどい場合は、湿らせた布で拭きとります。

(研磨剤は使用しないでください)

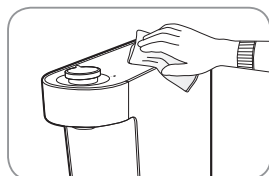

フィルターの交換

■ フィルター

フィルターは、浄水器の重要な部品です。指定された交換サイクルで承認を受けたフィルターに交換することは、性能を維持しシステムの動作を正常に保つ上で重要です。フィルターは、指定された交換サイクルで交換してください。交換フィルターについては、(株)ジャストの認定代理店および販売店にお問い合わせください。



■ フィルターの交換サイクル

フィルターを定期的に変換しないと、ろ過水の水質が悪化することがあります。原水の水質によってフィルターの交換サイクルが短くなる場合があります。

P-350N

フィルター名	推奨交換サイクル
ネオセンスフィルター	12カ月
ナノトラップフィルター	12カ月
イノセンスフィルター	12カ月



■ フィルターの交換サイクルについて

上記のフィルターの交換サイクルはフィルターの品質保証期間ではなく、フィルターが当初の性能を保つと想定される期間(寿命)を示しています。

したがって、水質が悪い地域や水の消費量が多い場合にはフィルターの交換サイクルが短くなります。



フィルターの交換方法

フィルターの交換

1.側面カバーと内部フィルターのカバーをはずします。

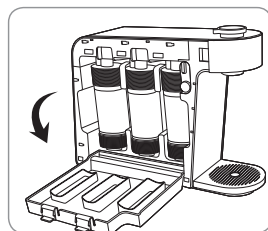
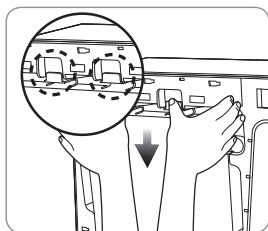
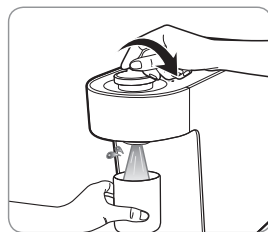
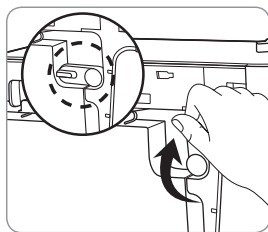
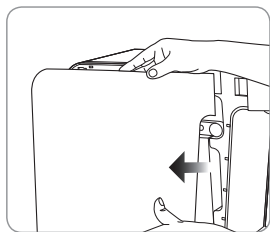

注意

強く押しすぎないようにしてください。破損の恐れがあります。

原水をロックし、抽出レバーを約3秒開いてから閉じます。

2.交換するフィルターを水平方向に取り外して交換します。

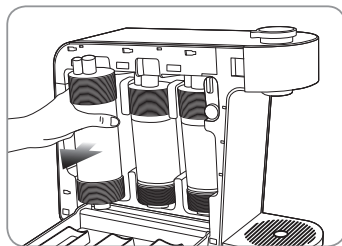

注意

▲ フィルターの交換後、内部フィルターカバーが完全に閉じていることを確認し、最初の浄化水を排出してください。

3.内部フィルターカバーとサイドカバーを閉じます。

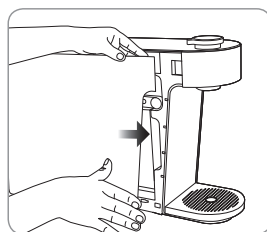
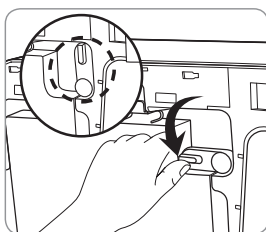
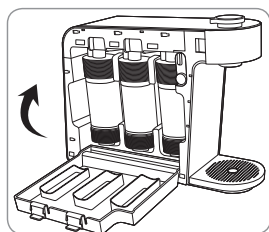

注意

▲ 新しいフィルターを使用する前に、フィルターのフラッシングを行ってください。

- ネオセンスフィルター: 原水で1分間フラッシングを行ってからフィルターを取り付けます。
- ナノトラップフィルター: 原水で3分間フラッシングを行ってからフィルターを取り付けます。
- イノセンスフィルター: 原水で3分間フラッシングを行ってからフィルターと取付ます。

※フラッシングとは、新品フィルターを通水洗浄する作業を言います。

サービスセンターに連絡する前に

次のような場合、サービスセンターに問合せする前に以下の項目をご確認ください。
問題が解決しない場合には、サービスセンターにお問合せください。

問題	確認	実行手順
水の味がおかしい	・製品を長期間使用していなかった。	使用する前に、1分間浄水を流してください。
	・フィルターの交換時期が近づいている。	フィルターを交換してください。
水が出てきません。	・断水状態になっているか、原水バルブが閉まっている。	原水バルブを開けてください。
	・フィルターの交換時期を過ぎている。	フィルターを交換してください。
水の出が悪い	・フィルターの交換時期が近づいている。	フィルターを交換してください。
	・原水バルブが閉まっている。	原水バルブを開けてください。
水漏れが発生しています。	・浄水器内部から水が漏れ出している。	原水バルブを閉め、サービスセンターにご連絡ください。

仕様

製品名	Coway 水濾過器
モデル名	P-350N
浄水方式	静電吸着タイプ
製品サイズ	130 mm (幅) x 402.7 mm (奥行き) x 308 mm (高さ)
重量	3.3 kg
動作温度	5° C ~ 35° C

- ▶ 製品のパフォーマンスを向上させるために仕様は予告なしに変更される場合があります。

家庭用品品質表示法に基づく表示

製品名	浄水器
型式	P-350N
材料の種類	本体:ABS樹脂、コック:ポリオキシメチレン、ホース:ポリエチレン樹脂
ろ材の種類	活性炭、不織布
ろ過流量	1.1L/min (JIS S 3201による試験結果)
最小動水圧	最小動水圧 0.03MPa (JIS S 3201による試験結果)

浄水能力	遊離残留塩素	(総ろ過水量 3,600L	除去率 80%	JIS S 3201による試験結果)
	濁り	(総ろ過水量 3,600L	除去率 80%	JIS S 3201による試験結果)
	クロロホルム	(総ろ過水量 3,600L	除去率 80%	JIS S 3201による試験結果)
	プロモジクロロメタン	(総ろ過水量 3,600L	除去率 80%	JIS S 3201による試験結果)
	ジブロモクロロメタン	(総ろ過水量 3,600L	除去率 80%	JIS S 3201による試験結果)
	プロモホルム	(総ろ過水量 3,600L	除去率 80%	JIS S 3201による試験結果)
	トリクロロエチレン	(総ろ過水量 3,600L	除去率 80%	JIS S 3201による試験結果)
	テトラクロロエチレン	(総ろ過水量 3,600L	除去率 80%	JIS S 3201による試験結果)
	1,1,1-トリクロロエタン	(総ろ過水量 3,600L	除去率 80%	JIS S 3201による試験結果)
	総トリハロメタン	(総ろ過水量 3,600L	除去率 80%	JIS S 3201による試験結果)
	2-MIB	(総ろ過水量 3,600L	除去率 80%	JIS S 3201による試験結果)
CAT	(総ろ過水量 3,600L	除去率 80%	JIS S 3201による試験結果)	
溶解性鉛	(総ろ過水量 3,600L	除去率 80%	JIS S 3201による試験結果)	

ろ材の取換時期の目安・1日約10L使用した場合の月数

ネオセンスフィルター	12ヶ月
ナノトラップフィルター	12ヶ月
イノセンスフィルター	12ヶ月

- 使用上の注意
1. フィルター交換周期に合わせてフィルターを交換いただけない場合、本来の除去能力が発揮されない場合があります。
 2. 2日以上使用しなかった場合は、1分間以上流してからご使用ください。
また、毎朝の使用開始時にも10秒間流してからご使用ください。
 3. 水道水の飲用基準に適合した水でご使用ください。(井戸水には設置不可)
 4. フィルター交換周期は、水圧、使用量、水温などにより変わる場合があります。
 5. 浄水した水は、なるべく早くご使用ください。
 6. 凍結の恐れのある場所に設置しないでください。
 7. 35度以上の温水は通さないでください。
 8. 小さな子供一人では、使用しないようにしてください。

株式会社ジャスト

〒330-0854 埼玉県さいたま市大宮区桜木町4-463

アフターサービス:(フリーコール) 0800-123-4132

水配管図

P-350N

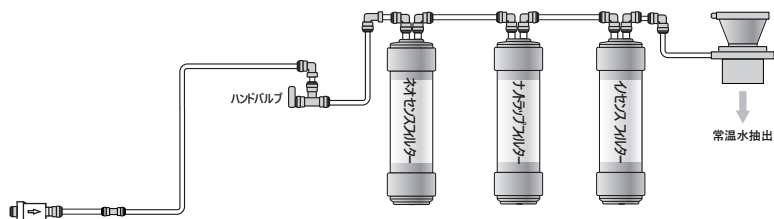

メモ



メモ

メモ



製品保証書

この度は当社製品をお買い上げいただきまして誠にありがとうございます。本保証書は、取扱説明書に基づいた正常な使用状態で、異常・故障が発生した場合、本保証書の記載内容にて無償修理を行なうことを約束するものです。

1. 正常な使用中、製品の製造上の欠陥により故障した場合、保証期間に限り無償でアフターサービスを行います。
2. 故障した場合は当社にご連絡ください。
3. 次の場合は保証期間中でも有料になります。
 - 使用上の不注意や不当な修理及び改造による故障
 - 使用説明書に明示された事項の不履行による故障
4. 保証期間の経過後の修理：当社のアフターサービスセンターが製造終了後、一定期間(5年)部品を保有しておりますので有料修理が可能です。
5. 修理が必要な時は、必ずこの保証書を提示してください。
6. 本保証書は日本国内に限って適用されます。(This warranty is valid only in Japan)
7. 保証書は再発行いたしませんので大切に保管してください。

製品名	P-350N		
保証期間	1年		
SER. NO			
購入日	年	月	日
保証期間	年	月	日
住所	年 月 日まで		
名前			Tel

製品の保証に関して

1. 製品保証書は、必ず上記内容を確認・記載の上、大切に保管してください。
2. 保証期間であっても下記のような場合は、有料サービスになります。

有料サービス

- 使用者の取り扱いの不注意
- 部品自体の寿命の場合
- 当社のアフターサービス員でない者が修理し、故障した場合
- 天災地変(火災、地震、水害など)
- 使用者が勝手に内部を改造し、故障した場合
- 設置後、使用中の落下(使用者の過失)などにより、故障した場合

〈 お問い合わせ・資料請求先 〉

 0120-055-939

〈 アフターサービス 〉

 0800-123-4132

株式会社ジャスト

〒330-0854 埼玉県さいたま市大宮区桜木町4-463



